

# SLSE30-900-Q8

## Световая завеса безопасности – Излучатель

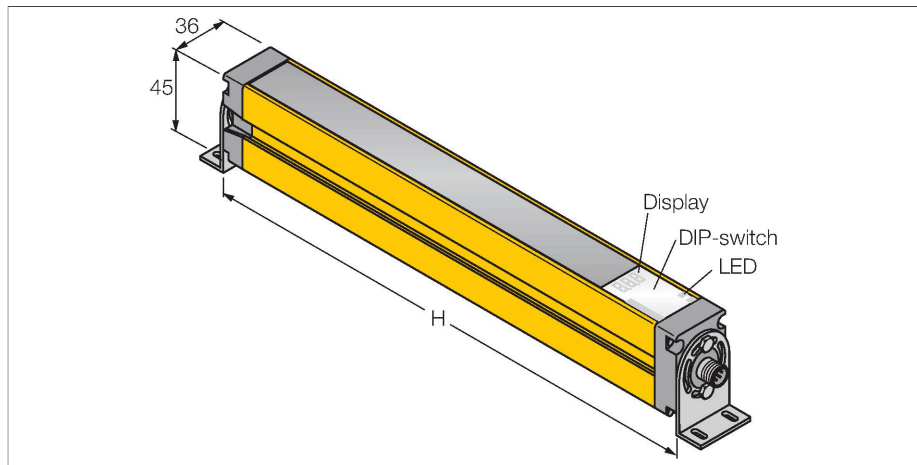

### Технические характеристики

|  |                              |
|--|------------------------------|
| Тип  | SLSE30-900-Q8                |
| ID №                                       | 3072372                      |
| <b>Оптические данные</b>                   |                              |
| Функция                                    | световой барьер              |
| Тип источника света                        | ИК                           |
| Длина волны                                | 950 нм                       |
| Оптическое разрешение                      | 30 мм                        |
| Диапазон                                   | 100...18000 мм               |
| Поле сканирования                          | 900 мм                       |
| Число лучей                                | 60                           |
| С функцией подавления системы безопасности | нет                          |
| Скан-код                                   | Настраиваемый                |
| <b>Электрические параметры</b>             |                              |
| Рабочее напряжение                         | 20...28 В =                  |
| Остаточная пульсация                       | < 10 % U <sub>ss</sub>       |
| Номинальный рабочий ток (DC)               | ≤ 100 мА                     |
| Защита от короткого замыкания              | да                           |
| Защита от обратной полярности              | да                           |
| Время отклика типовое                      | < 19 мс                      |
| С блокировкой перезапуска                  | да                           |
| Функция бланкирования                      | да                           |
| <b>Механические характеристики</b>         |                              |
| Конструкция                                | Прямоугольный, EZ-Screen     |
| Размеры                                    | 45 x 36 x 971 мм             |
| Материал корпуса                           | Металл, AL, Желтый полиэстер |
| Линза                                      | пластмасса, акрил            |

### Свойства

- Разъем "папа", M12 x 1, 8-конт.
- Степень защиты IP65
- Настройка при помощи DIP-переключателя
- Рабочее напряжение 24 В DC +-15%
- Разрешение 30 мм
- Поле сканирования 900 мм
- Все устройства комплектуются 2 монтажными кронштейнами EZA-MBK-11; устройства с длиной от 900 мм и выше дополнительно комплектуются EZA-MBK-12
- Категория безопасности персонала 4, уровень производительности "е" по EN ISO 13849-1:2008
- Тип 4 по IEC 61496-1,-2
- SIL 3 по IEC 61508

### Схема подключения

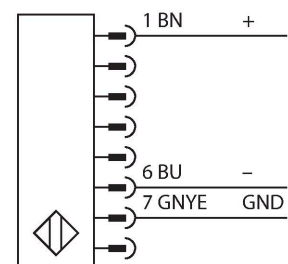

### Принцип действия

Фотобарьер безопасности высокого разрешения для защиты персонала состоит из эмиттера и приемника. Система синхронизирована оптически, таким образом проводное соединение между приемником и излучателем является избыточным. Выходы безопасности приемника подключены напрямую к нагрузочному реле и

## Технические характеристики

|                               |                             |
|-------------------------------|-----------------------------|
| для подключения в каскад      | нет                         |
| Электрическое подключение     | Разъем, M12 × 1             |
| Количество проводников        | 8                           |
| Температура окружающей среды  | 0...+50 °C                  |
| Степень защиты                | IP65                        |
| Индикатор рабочего напряжения | светодиод, зел.             |
| <b>Испытания/сертификаты</b>  |                             |
| Вибростойкость                | 10-55 Hz at 0.35 mm         |
| Испытание на ударостойкость   | 10 g at 16 ms (6000 cycles) |
| Approvals                     | Сертификация CE, cULus      |

инициируют мгновенный останов опасного цикла машины. Категория безопасности персонала 4 в соотв. с IEC 61496 обеспечивается 2-канальным мониторингом переключающих устройств и множественными резервными конструкциями с общим контролем процессора.

## Аксессуары

**EZA-MBK-11** 3071470

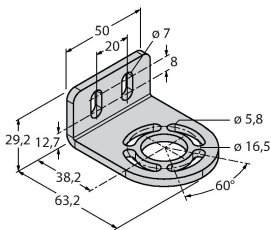

Монтажный зажим, черный, стальной, для EZ-ARRAY и EZ-SCREEN стандартных и подключаемых в каскад, с разрешением 14 и 30 мм

**EZA-MBK-12** 3071756

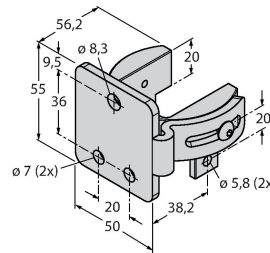

Монтажный зажим, черный, стальной, для EZ-ARRAY и EZ-SCREEN стандартных и подключаемых в каскад, с разрешением 14 и 30 мм

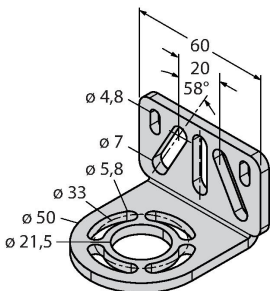

**EZA-MBK-20** 3072587



Монтажный зажим, черный, стальной, для EZ-ARRAY и EZ-SCREEN стандартных с разрешением 14 и 30 мм

## Аксессуары

| Чертеж с размерами | Тип      | ID №    |  |
|--------------------|----------|---------|--|
|                    | QDE-815D | 3070883 | Кабель для подключения световых барьеров безопасности, ПВХ, желтый, длиной 4,57 м, розетка, M12 x 1, 8-конт. |
|                    | QDE-825D | 3070884 | Кабель для подключения световых барьеров безопасности, ПВХ, желтый, длиной 7,62 м, розетка, M12 x 1, 8-конт. |
|                    | QDE-850D | 3070885 | Кабель для подключения световых барьеров безопасности, ПВХ, желтый, длиной 15,3 м, розетка, M12 x 1, 8-конт. |

| Чертеж с размерами  | Тип             | ID №    |   |
|---|-----------------|---------|---|
|  | QDE-875D        | 3071466 | Кабель для подключения световых барьеров безопасности, ПВХ, желтый, длиной 22,9 м, розетка, M12 x 1, 8-конт.  |
|  | QDE-8100D       | 3071467 | Кабель для подключения световых барьеров безопасности, ПВХ, желтый, длиной 30,5 м, розетка, M12 x 1, 8-конт.  |
|   | DEE2R-81D       | 3072205 | Соединительный кабель, ПВХ, желтый, длина: 0,31 м, разъем M12 x 1 "мама"- разъем M12 x 1 "папа" 8-контактн.   |
|   | DEE2R-83D       | 3072206 | Соединительный кабель, ПВХ, желтый, длина: 0,91 м, разъем M12 x 1 "мама"- разъем M12 x 1 "папа" 8-контактн.   |
|   | DEE2R-88D_      | 3072635 | Соединительный кабель, ПВХ, желтый, длина: 2,44 м, разъем M12 x 1 "мама"- разъем M12 x 1 "папа" 8-контактн.   |
|   | DEE2R-815D      | 3072207 | Соединительный кабель, ПВХ, желтый, длина: 4,57 м, разъем M12 x 1 "мама"- разъем M12 x 1 "папа" 8-контактн.   |
|   | DEE2R-825D      | 3072208 | Соединительный кабель, ПВХ, желтый, длина: 7,62 м, разъем M12 x 1 "мама"- разъем M12 x 1 "папа" 8-контактн.   |
|   | DEE2R-850D      | 3072209 | Соединительный кабель, ПВХ, желтый, длина: 15,2 м, разъем M12 x 1 "мама"- разъем M12 x 1 "папа" 8-контактн.   |
|   | DEE2R-875D      | 3072210 | Соединительный кабель, ПВХ, желтый, длина: 22,9 м, разъем M12 x 1 "мама"- разъем M12 x 1 "папа" 8-контактн.   |
|   | DEE2R-8100D     | 3072211 | Соединительный кабель, ПВХ, желтый, длина: 30,5 м, разъем M12 x 1 "мама"- разъем M12 x 1 "папа" 8-контактн.   |
|   | CSB-M1280M1280  | 3075375 | Y-разветвитель, ПВХ, желтый, с разъемом "папа", M12 x 1, 8-конт. на кабеле 2 x 0,3 м, ПВХ, желтый, с разъемом "мама", M12 x 1, 8-конт.              |
|   | CSB-M1281M1281  | 3073252 | Y-разветвитель, ПВХ, желтый, длина: 0,3 м с разъемом "папа", M12 x 1, 8-конт. на кабеле 2 x 0,3 м, ПВХ, желтый, с разъемом "мама", M12 x 1, 8-конт. |
|   | CSB-M1288M1281  | 3073253 | Y-разветвитель, ПВХ, желтый, длина: 2,5 м с разъемом "папа", M12 x 1, 8-конт. на кабеле 2 x 0,3 м, ПВХ, желтый, с разъемом "мама", M12 x 1, 8-конт. |
|   | CSB-M12815M1281 | 3073254 | Y-разветвитель, ПВХ, желтый, длина: 4,6 м с разъемом "папа", M12 x 1, 8-конт. на кабеле 2 x 0,3 м, ПВХ, желтый, с разъемом "мама", M12 x 1, 8-конт. |
|   | CSB-M12825M1281 | 3073255 | Y-разветвитель, ПВХ, желтый, длина: 7,6 м с разъемом "папа", M12 x 1, 8-конт. на кабеле 2 x 0,3 м, ПВХ, желтый, с разъемом "мама", M12 x 1, 8-конт. |
|   | DEE2R-88D       | 3094306 | Соединительный кабель, ПВХ, желтый, длина: 2,44 м, гнездовой разъем M12 x 1, 8-контактн., на  |

| Чертеж с размерами | Тип | ID №                                  |
|--------------------|-----|---------------------------------------|
|                    |     | штекерный разъем M12 × 1, 8-контактн. |